

Gebrauchsanleitung



Ref. 5 013 823 **Funk-Programmschaltuhr
Chronis RTS L Comfort**

Um die Vorzüge und die einwandfreie Funktion Ihrer Funkzeitschaltuhr Chronis RTS L comfort optimal nutzen zu können, bitten wir Sie, diese Gebrauchsanleitung sorgfältig durchzulesen. Die Haftung von Somfy für Mängel und Schäden ist ausgeschlossen, wenn diese auf Nichtbeachten der Gebrauchsanleitung (falsche Installation, Fehlbedienung etc.) beruhen. Für Fragen, Anregungen und Wünsche stehen wir Ihnen unter der Service Hotline +49 (0) 18 05/25 21 31 (0,14 €/min. aus dem dt. Festnetz, Mobilfunk max. 0,42 €/min.), sowie unter der e-mail Adresse service@somfy.de gerne zur Verfügung.

Die **Chronis RTS L comfort /Chronis RTS L DCF comfort** ist eine Funkzeitschaltuhr aus dem inteo-Steuerungsprogramm für die Steuerung Ihrer elektrisch betriebenen Rollläden oder Ihrer elektrisch betriebenen Jalousien. Da die Fahrbefehle per Funk übertragen werden, reduziert sich der Installationsaufwand erheblich. Die Funkreichweite beträgt bis zu 300 Meter im freien Feld und 20 Meter in Gebäuden. Mit der Chronis RTS L comfort/Chronis RTS L DCF comfort können alle Somfy RTS-Funkempfänger angesteuert werden.

Die Chronis RTS L comfort bietet Ihnen folgende Merkmale:

1. Zwei AUF- und AB-Schaltzeiten pro Tag
2. Zwischenpositionen können Schaltzeiten zugeordnet werden
3. Cosmic-Funktion für Sonnenaufgangs- und Sonnenuntergangszeiten
4. Persönliche Öffnungs- und Schließzeiten Die Zeiten sind jederzeit über das Menü veränderbar.
5. Automatische Umstellung Sommer-/Winterzeit
6. Manuelle Fahrbefehle sind jederzeit möglich
7. Automatik ist ein- und ausschaltbar
8. Sonnenautomatik
Über einen optionalen Helligkeitssensor ist eine individuelle Beschattung in Abhängigkeit von der Sonnenintensität aktivierbar.
9. Drei Betriebsarten (Modi) sind einstellbar: rS-Rollläden (Werkseinstellung), vbEU-Jalousien EU Mod, vbUS-Jalousien US Mod.

Werkseitige Voreinstellung

Es ist nur noch die Eingabe von aktueller Uhrzeit und Datum notwendig – fertig.

Voreingestellte feste Öffnungszeiten: Montag bis Freitag 7:30 Uhr, Wochenende 8:00 Uhr. Schließen: entsprechend den Sonnenuntergangs- und Sonnenaufgangszeiten durch die Cosmic-Funktion.

Folgende Funktionen stehen zur Verfügung:



Tages- / Wochenprogramm (F)

Für jeden Tag oder die ganze Woche können unterschiedliche Schaltzeiten für das automatische Öffnen oder Schließen eingegeben werden. Zusätzlich besteht die Möglichkeit, eine weitere Zeit für das Öffnen und eine weitere für das Schließen einzugeben. Diese Schaltzeiten können den Rollläden wahlweise ganz öffnen / schließen oder auf eine zuvor eingestellte Zwischenposition fahren.



Cosmic-Funktion (C)

Die Schaltzeiten werden entsprechend den hinterlegten Sonnenauf- bzw. Sonnenuntergangszeiten über das ganze Jahr gewählt. Es ist auch möglich, diese um bis zu +/- 1:59 Std. zu verschieben (Differenzzeit). Um ein zu frühes Öffnen bzw. zu spätes Schließen zu unterdrücken, können Sperrzeiten eingestellt werden (Sperrzeit). (siehe S. 4/5)



Urlaubsschaltung (SEC)

Variiert die festen Schaltzeiten je Tag per Zufallsgenerator um +/- 15 Minuten. Für ein bewohnt wirkendes Haus (siehe S. 2).

1. Manuelle Bedienung

Die manuelle Bedienung ist nach Einlegen der Batterien und Einlernen auf den Empfänger jederzeit möglich.

△ bzw. ▽ drücken → es wird ein AUF- bzw. AB-Fahrbefehl an den Empfänger gesendet.

○ drücken während des Motorlaufs → der Fahrbefehl wird gestoppt.

○ bei stehendem Antrieb drücken → der Rollladen fährt in die zuvor auf den Empfänger eingelernte Lieblingsposition (my-Position). (siehe auch S. 7).

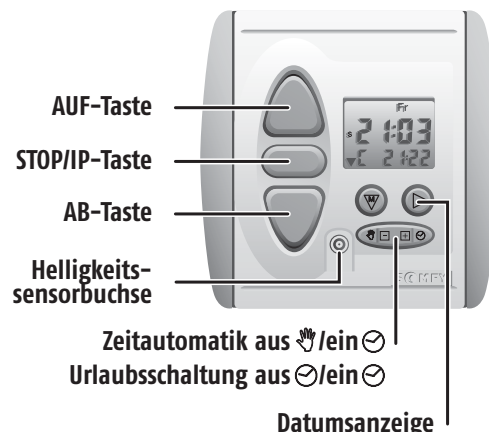

1. Manuelle Bedienung

Urlaubsschaltung (SEC):

Automatik ohne Security-Funktion umschalten auf Automatik mit Security-Funktion

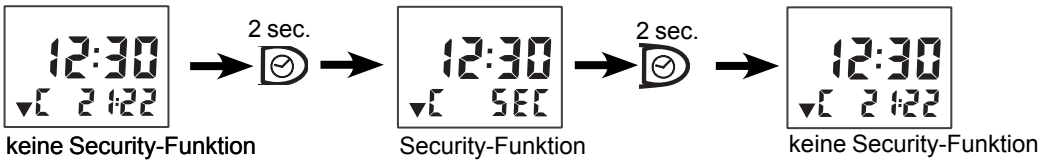

Automatikbetrieb / manueller Betrieb:

Automatik ohne Security-Funktion aus-/einschalten



Automatikbetrieb / manueller Betrieb:

Automatik mit Security-Funktion aus-/einschalten

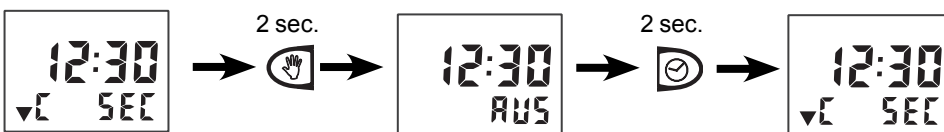

2. Display-Ansicht

Displayanzeige Normalbetrieb:

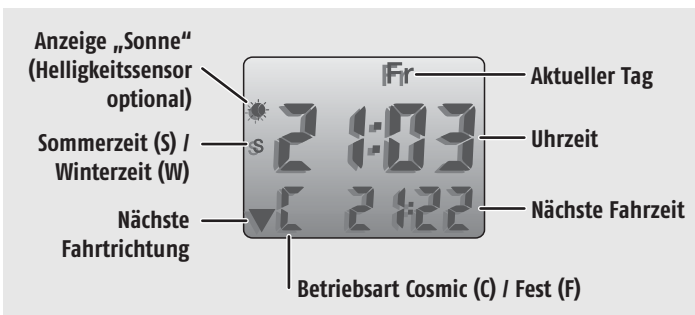

Displayanzeige Datum:



* nur bei Chronis RTS L DCF comfort

3. Einstellungen

3.1 Erklärung

Bei der Chronis RTS L comfort handelt es sich um eine menügeführte Funkzeitschaltuhr, d. h. alle Einstellmöglichkeiten sind einfach über das Menü zu ändern.

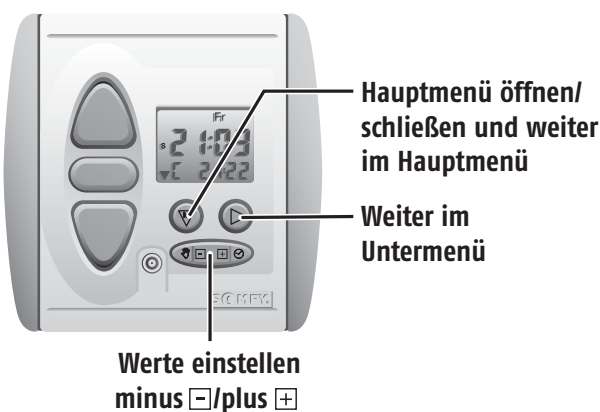

- drücken (mind. 2 sec.), bis im Display „Uhr“ erscheint, um in das Einstellmenü zu gelangen
- kurz drücken, um die einzelnen Modi des Hauptmenüs aufzurufen
- kurz drücken, um die Werte ändern zu können
- Werte, die blinken, können verändert werden (in der Display-Darstellung schwarz gekennzeichnet!)
- mit Werte verringern, mit Werte erhöhen
- Änderungen werden automatisch gespeichert
- durch Drücken von (mind. 2 sec.) kann das Einstellmenü aus jeder Position verlassen werden
- wenn für ca. 30 Sekunden keine Eingabe erfolgt, wird das Einstellmenü automatisch verlassen.

3.2 Einstellmenü

Einstieg in das Einstellmenü



Drücken Sie so lange (mind. 2 sec.), bis im Display „Uhr“ erscheint, um in das Einstellmenü zu gelangen.

Uhrzeit einstellen

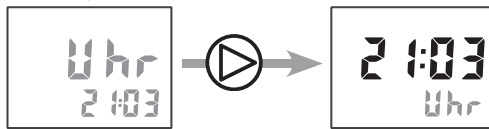

Hinweis: Nach dem Einlegen der Batterien und erfolgreichem Batterie-Test wird „0:00“ blinkend angezeigt. (Siehe auch S. 9)

→ Uhrzeit blinkt, mit die Uhrzeit einstellen.

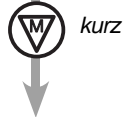

Datum einstellen

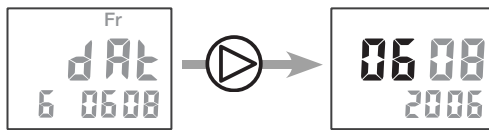

→ Tag blinkt, mit den Tag einstellen.

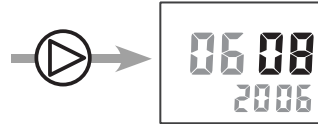

→ Monat blinkt, mit den Monat einstellen.

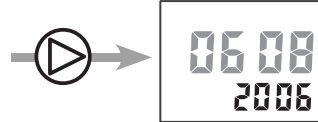

→ Jahreszahl blinkt, mit das Jahr einstellen.



Öffnen-Zeit 1 einstellen

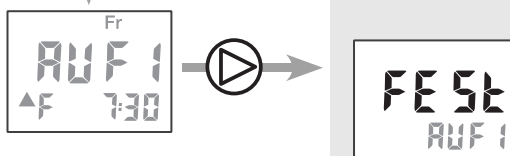

Im Betrieb „Öffnen“ haben Sie die Auswahl zwischen zwei verschiedenen Betriebsarten:

①. Öffnen über feste Schaltzeiten:

Der Rollladen wird zu den einprogrammierten Zeiten geöffnet (ab Werk auf 7:30 Uhr werktags, bzw. 8:00 Uhr am Wochenende eingestellt).

②. Öffnen über Cosmic-Funktion:

Der Rollladen wird das ganze Jahr entsprechend den hinterlegten Sonnenaufgangszeiten geöffnet.

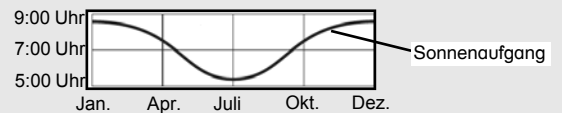

Mit können Sie zwischen den beiden Betriebsarten ①. bzw. ②. wählen. Werkseitig sind feste Schaltzeiten voreingestellt.

Weiter auf nächster Seite

3.2 Einstellmenü

Zu ①.

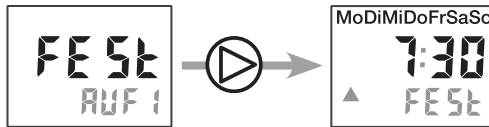

- Wochentage (Montag bis Sonntag) blinken,
 - Öffnen-Zeit für die gesamte Woche blinkt.
- Mit können Sie die Öffnen-Zeit für die gesamte Woche einstellen.

Jeder Wochentag kann separat eingestellt werden. Wählen Sie den gewünschten Tag mit an und stellen Sie die Zeit entsprechend ein.

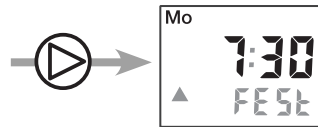

- Wochentag Montag blinkt,
 - Öffnen-Zeit für Montag blinkt.
- Mit können Sie die Öffnen-Zeit für Montag ändern, usw.

Hinweis: Durch Einstellen der Öffnen-Zeit zwischen „23:59“ und „0:00“ wird der automatische Fahrbefehl für das Öffnen des Rollladens ausgeschaltet → im Display wird „AUS“ angezeigt.

Zu ②.

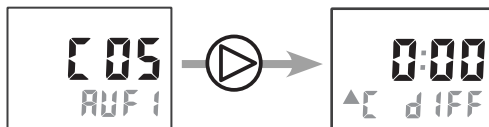

- Die Differenzzeit blinkt.
- Durch Drücken von können Sie die hinterlegten Werte für die Sonnenaufgangszeiten um +/- 1 Std. 59 Min. verschieben.

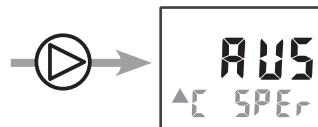

- Die Sperrzeit ist werkseitig ausgeschaltet.
- Durch Drücken von können Sie die hinterlegten Werte für die Sonnenaufgangszeiten so begrenzen, dass Ihr Behang nicht vor der eingestellten Uhrzeit öffnet. Einstellbereich: 5:00 bis 9:00 Uhr. Zum Ausschalten der Sperrzeit stellen Sie die Uhrzeit vor 5:00 Uhr bzw. nach 9:00 Uhr ein. Im Display wird „AUS“ angezeigt.



Öffnen-Zeit 2 einstellen
(ab Werk „AUS“)

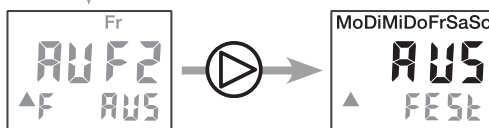

- Wochentage (Montag bis Sonntag) und „AUS“ blinken,
- Mit können Sie die Öffnen-Zeit für die gesamte Woche einstellen.

Jeder Wochentag kann separat eingestellt werden. Wählen Sie den gewünschten Tag mit an und stellen Sie die Zeit entsprechend ein.

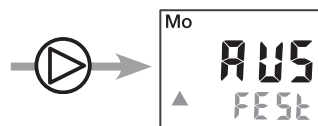

- Wochentag Montag und „AUS“ blinken,
- Mit können Sie die Öffnen-Zeit für Montag ändern, usw.

Hinweis: Durch Einstellen der Öffnen-Zeit zwischen „23:59“ und „0:00“ wird der automatische Fahrbefehl für das Öffnen des Rollladens ausgeschaltet → im Display wird „AUS“ angezeigt.

Schließen-Zeit 1 einstellen
(ab Werk "Cosmic Differenzzeit: 0:30 Std.)

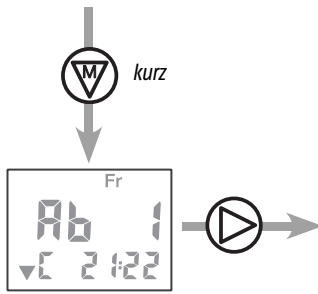

Im Betrieb „Schließen“ haben Sie die Auswahl zwischen zwei verschiedenen Betriebsarten:

- ①. **Schließen über feste Schaltzeiten:**
Der Rollladen wird zu den einprogrammierten Zeiten geschlossen.
- ②. **Schließen über Cosmic-Funktion:**
Der Rollladen wird das ganze Jahr entsprechend den hinterlegten Sonnenuntergangszeiten geschlossen (ab Werk voreingestellt auf Cosmic-Funktion mit Differenzzeit +0:30 Std.).

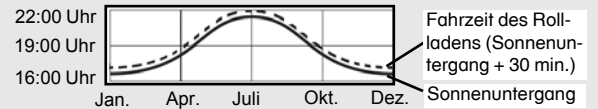

Mit können Sie zwischen den beiden Betriebsarten ①. bzw. ②. wählen. Werkseitig ist die Cosmic-Funktion mit einer Differenzzeit von 0:30 Std. voreingestellt.

Zu ②.

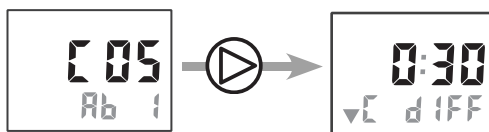

→ Die Differenzzeit blinkt.
Durch Drücken von können Sie die hinterlegten Werte für die Sonnenuntergangszeiten um +/- 1 Std. 59 Min. verschieben.

→ Die Sperrzeit ist werkseitig ausgeschaltet.
Durch Drücken von können Sie die hinterlegten Werte für die Sonnenuntergangszeiten so begrenzen, dass Ihr Behang nicht später als zur eingestellten Uhrzeit schließt. Einstellbereich: 18:00 bis 22:00 Uhr. Zum Ausschalten der Sperrzeit stellen Sie die Uhrzeit vor 18:00 Uhr bzw. nach 22:00 Uhr ein. Im Display wird „AUS“ angezeigt.

Zu ①.

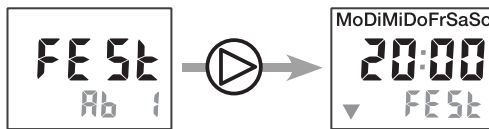

→ Wochentage (Montag bis Sonntag) blinken,
→ Schließen-Zeit für die gesamte Woche blinkt.
Mit können Sie die Schließen-Zeit für die gesamte Woche einstellen.

Jeder Wochentag kann separat eingestellt werden. Wählen Sie den gewünschten Tag mit an und stellen Sie die Zeit entsprechend ein.



→ Wochentag Montag blinkt,
→ Schließen-Zeit für Montag blinkt.
Mit können Sie die Schließen-Zeit für Montag ändern, usw.

Hinweis: Durch Einstellen der Schließen-Zeit zwischen „23:59“ und „0:00“ wird der automatische Fahrbefehl für das Schließen des Rollladens ausgeschaltet → im Display wird „AUS“ angezeigt.

Schließen-Zeit 2 einstellen
(ab Werk "AUS")

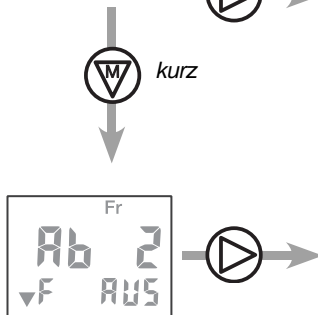

→ Wochentage (Montag bis Sonntag) und „AUS“ blinken,
Mit können Sie die Schließen-Zeit für die gesamte Woche einstellen.

Jeder Wochentag kann separat eingestellt werden. Wählen Sie den gewünschten Tag mit an und stellen Sie die Zeit entsprechend ein.



→ Wochentag Montag und „AUS“ blinken,
Mit können Sie die Schließen-Zeit für Montags ändern, usw.

Hinweis: Durch Einstellen der Schließen-Zeit zwischen „23:59“ und „0:00“ wird der automatische Fahrbefehl für das Schließen des Rollladens ausgeschaltet → im Display wird „AUS“ angezeigt.

3.2 Einstellmenü

Sonnenschwellwerte einstellen



Im Menü „Sensor“ können Sie die Schwellenwerte für die Sonnenautomatik (nur mit optionalem Helligkeitssensor) Ihren individuellen Bedürfnissen anpassen. Bitte beachten Sie hierzu auch die Gebrauchsanleitung, die dem Helligkeitssensor beiliegt. Im Menü wird „AUS“ angezeigt, wenn kein Sensor eingesteckt oder dieser defekt ist.



→ Schwellenwert Sonne blinkt.
Bei Erreichen des aktuellen Helligkeitswertes blinkt das Sonnensymbol.
Mit können Sie den Wert, bei dem Ihr Behang in die Schattenposition fährt, entsprechend anpassen.

Hinweis: Wert 01 = Rollladen fährt bei schwacher Sonne



Wert 12 = Rollladen fährt bei starker Sonne

Wert 00 = Sonnenautomatik „AUS“

Mode einstellen



Im Menü „Mode“ können Sie die Chronis RTS L comfort für die Verwendung mit Jalousien umstellen.

Hinweis: Sender und Empfänger müssen auf den gleichen Modus eingestellt werden!



Europäische Bedienerergonomie (vbEU)

• Kurzes Antippen der - oder -Taste

→ es wird eine Wendung (kurzer Fahrbehl) ausgeführt

• Langes Antippen der - oder -Taste

→ es wird ein vollständiger Fahrbehl ausgeführt

Amerikanische Bedienerergonomie (vbUS)

• Kurzes Antippen der - oder -Taste

→ es wird ein vollständiger Fahrbehl ausgeführt

• Langes Antippen der - oder -Taste

→ es wird eine Wendung (kurzer Fahrbehl) ausgeführt.

Werkseitig ist auf Betrieb Rollladen (rS) voreingestellt.



→ Rollladen-Mode blinkt,
Mit können Sie vom Rollladen- zum Jalousie-Mode mit europäischer und weiter zur amerikanischen Bedienerergonomie wechseln.



Automatische Lieblingsposition/IP (my-Position) einstellen



Im Menü „Zwischenposition/IP“ können Sie wählen, ob der Behang zu den eingestellten Schaltzeiten komplett geöffnet bzw. geschlossen werden soll, oder ob der Behang zu den eingestellten Schaltzeiten in die Lieblingsposition /IP fahren soll.

Zudem ist es möglich, die Funktion „Sonnenautomatik“, die ab Werk bei Erreichen des Schwellenwertes auf Sensor fährt, umzustellen, damit der Behang bei Erreichen des Schwellenwertes auf die voreingestellte Lieblingsposition/IP gefahren wird. Diese Funktionen können nur genutzt werden, wenn zuvor eine Lieblingsposition/IP auf den Empfänger eingelernt wurde (siehe S. 7). Ab Werk sind diese Funktionen deaktiviert („AUS“).

(IP = intermediate position)



→ Die Funktion „komplettes Öffnen 1 (AUF)“ blinkt.
Mit können Sie diese Funktion auf „IP“ umstellen, damit die Lieblingsposition/IP über die Schaltzeit „AUF 1“ angefahren wird.

3.2 Einstellmenü

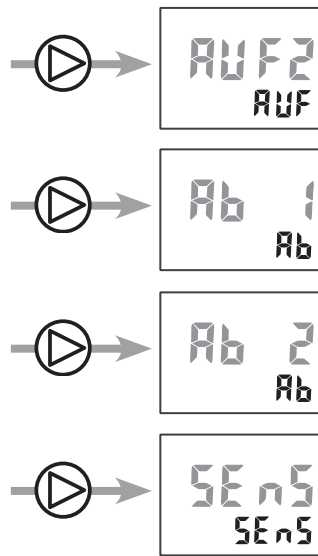

→ Die Funktion „komplettes Öffnen 2 (AUF)“ blinkt. Mit können Sie diese Funktion auf „IP“ umstellen, damit die Lieblingsposition/IP über die Schaltzeit „AUF 2“ angefahren wird.

→ Die Funktion „komplettes Schließen 1 (AB)“ blinkt. Mit können Sie diese Funktion auf „IP“ umstellen, damit die Lieblingsposition/IP über die Schaltzeit „AB 1“ angefahren wird.

→ Die Funktion „komplettes Schließen 2 (AB)“ blinkt. Mit können Sie diese Funktion auf „IP“ umstellen, damit die Lieblingsposition/IP über die Schaltzeit „AB 2“ angefahren wird.

→ Die Funktion „Fahren auf Sensor (SEnS)“ blinkt. Mit können Sie diese Funktion umstellen, damit der Behang bei überschreiten des Schwellenwertes auf die Lieblingsposition/IP fährt.



Durch langes Drücken von können Sie den Programmiermode verlassen. Dies ist aus jeder Position möglich. Alle Einstellungen werden gespeichert.

3.3 Rücksetzen auf Werkseinstellung (Reset)

Fahren Sie Ihre Rollläden/Jalousien in eine mittlere Position oder trennen Sie diese von der Netzspannung. Drücken Sie nun gleichzeitig und für mindestens 10 Sekunden → im Display erscheint: „rES“



Achtung! Alle individuellen Einstellungen werden gelöscht, und auf Werkseinstellung zurückgesetzt!



rES = Reset

4. Frei wählbare Lieblingsposition (my-Position)

Mit der Funkzeitschaltuhr Chronis RTS L comfort haben Sie die Möglichkeit, eine am Empfänger eingelernte Lieblingspositionen durch Drücken von aufzurufen. Hierzu benötigen Sie einen für diese Funktion ausgelegten Empfänger, auf dem eine Lieblingsposition/IP eingelernt ist. Bitte die Gebrauchsanleitung des entsprechenden Empfängers beachten.

5. Installation

5.1 Montage

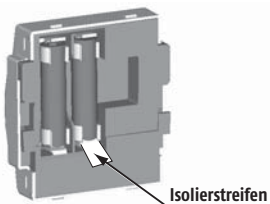

Das Gerät wird mit eingelegten Batterien ausgeliefert.

Zwischen einem Batteriepol und dem Kontakt ist ein Isolierstreifen eingelegt.

Dieser muss vor der Montage entfernt werden!

„0:00“ wird blinkend im Display angezeigt.

Hinweis: Prüfen Sie vor der Montage, ob an der vorgesehenen Stelle eine ausreichende Funkverbindung gegeben ist, indem Sie die Chronis RTS L comfort an die Wand halten und die AUF- oder AB-Taste drücken. Es müssen sich alle, auf die Chronis RTS L comfort, eingelernten Rollläden/Jalousien bewegen.

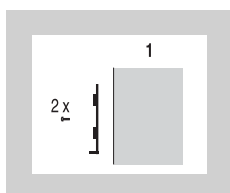

1.) Wandhalterung mit zwei Schrauben befestigen.

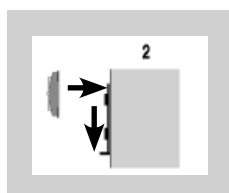

2.) Chronis RTS L comfort in die Wandhalterung von vorne einsetzen und nach unten schieben.

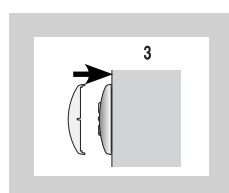

3.) Abdeckplatte aufstecken.



Abdeckplatte

Chronis RTS L comfort

Wandhalterung

6. Funkverbindung



Die Vorgehensweise für das Einlernen einer Chronis RTS L comfort auf einen Funkempfänger hängt von der Art des verwendeten Empfängers ab. Gehen Sie daher Schritt für Schritt die ausführliche Beschreibung der entsprechenden Einlern-Abläufe in der Gebrauchsanleitung durch, welche den einzelnen Somfy RTS-Funkantrieben bzw. RTS-Funkempfängern beiliegt.

6.1 Einlernen

- Den Funkantrieb bzw. den Funkempfänger in den Programmiermodus versetzen.
- Die Programmiertaste der Chronis RTS L comfort drücken bis „PROG“ im Display erscheint.
→ Der Funkantrieb bzw. der Funkempfänger bestätigt die Eingabe und verlässt automatisch den Programmiermodus.

7. Ausführung Chronis RTS L DCF comfort

Die DCF-Ausführung beinhaltet einen Funkuhrempfänger, welcher das DCF-Signal auswertet. DCF ist das Zeitzeichen des Langwellensenders der Deutschen Telekom AG entsprechend der internationalen Frequenzliste, der das kodierte Signal für die gesetzliche Zeit ausstrahlt. Funkuhren können das Signal in einem Bereich von ca. 2000 km rund um den Standort des Senders in Mainflingen bei Frankfurt empfangen.

Nach Einlegen der Batterien bzw. Entnehmen des Isolierstreifens die Zeitschaltuhr nach erfolgreichem Batterie-Test in die Wandhalterung einschieben. Die Chronis RTS L DCF comfort beginnt automatisch die Uhrzeit, das Datum und die Sommer- bzw. Winterzeit mit dem DCF-Funksender zu synchronisieren.



Während des DCF-Verbindungsaufbaus blinkt „dCF“ im Display und laufende Balken zeigen die Synchronisierung mit dem DCF-Signal an. Bei erfolgreichem Empfang wechselt das Display auf die aktuelle Uhrzeit. Dieser Vorgang kann einige Minuten dauern.

Ist der Empfang erfolglos, wird „0:00“ blinkend angezeigt. Dann können Uhrzeit und Datum manuell eingestellt werden (siehe S. 3).



Bei fehlendem DCF-Signal bzw. erfolgloser Synchronisation wird im Display in der untersten Zeile ein „-“ angezeigt. In diesem Fall entnehmen Sie die Batterien, wechseln Sie den Standort und legen Sie die Batterien für eine erneute Synchronisierung wieder ein.

Die Chronis RTS L DCF comfort wird einmal täglich um 3:45 Uhr mit dem DCF-Funksender synchronisiert.

8. Technische Daten

Chronis RTS L comfort

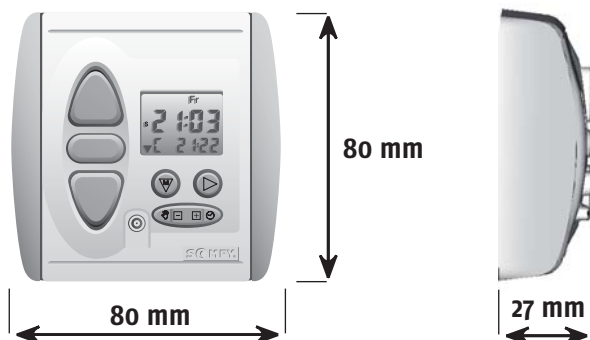

Artikel-Nummern: Chronis RTS L comfort: 1 805 138

Chronis RTS L DCF comfort: 1 805 139

Spannungsversorgung: 2 x 1,5 V DC (Batterien-Typ Micro/AAA)

Schutzgrad: IP 30

Betriebstemperatur: +5°C bis +40°C

Schutzklasse: III

Umgebungsbedingungen: trockene Wohnräume



Hiermit erklärt SOMFY, dass dieses Produkt den wesentlichen Anforderungen und anderen relevanten Vorschriften der Direktive 1999/5/EC entspricht. Die Konformitätserklärung kann unter der Internet-Adresse www.somfy.com/CE abgerufen werden.
Zugelassen für EU, CH, NO .

Batterien sind leer bzw. entnommen:

- Eingestellte Schaltzeiten und Werte-Einstellungen bleiben dauerhaft gespeichert.
- Nach Einlegen der Batterien zeigt das Display die Uhrzeit auf „0:00“ und blinkt. Die Uhrzeit muss neu eingestellt werden.

Hinweis: *War seit Entnahme der Batterien ein Tageswechsel, muss auch das Datum neu eingestellt werden.*



Bei einer Chronis RTS L DCF comfort entfällt das Einstellen von Uhrzeit und Datum.

9. Batteriewechsel

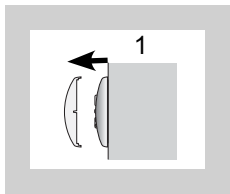

1.) Abdeckplatte entfernen.

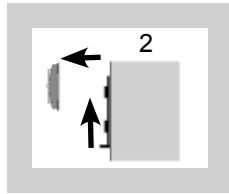

2.) Chronis RTS L comfort aus der Wandhalterung nach oben schieben und nach vorne entnehmen.



Abdeckplatte

Chronis RTS L comfort

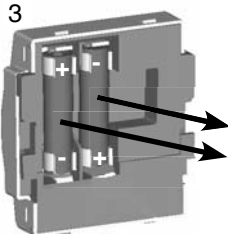

3.) Entnehmen Sie die verbrauchten Batterien und setzen 2 neue Batterien vom Typ 1,5V AAA Micro LR03 ein.

Hinweis: Achten Sie beim Einsetzen der Batterien auf die in der Chronis RTS L comfort angegebene Polarität!

Sofort nach dem Einlegen der Batterien startet in der Chronis RTS L comfort und der Chronis RTS L DCF comfort ein **Batterie-Test** („bAtT tESt“). Dadurch soll sichergestellt werden, dass die Funkuhren nur mit ausreichend geladenen Batterien in Betrieb genommen werden und so die „Autonomiezeit“ von ca. 2 Jahren erreicht wird.

Fall 1: Volle Batterien

Nach dem Einlegen der Batterien erscheint für ca. 2,5 Sekunden „bAtT tESt“ (Batterie-Test). Danach startet die Chronis RTS L comfort mit „0:00“ blinkend. Die Uhrzeit kann, wie auf Seite 3 beschrieben, eingestellt werden.

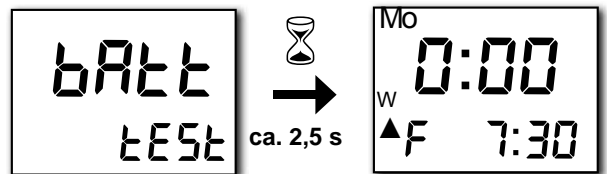

Fall 2: Schwache Batterien

Nach dem Einlegen der Batterien erscheint auf dem Display blinkend „bAtT FR IL“. Es kann vorkommen, dass zuerst kurz „bAtT tESt“ angezeigt wird. Das Display wechselt dann zu „bAtT FR IL“.



Achtung: Aus diesem Zustand kommt man nur durch Einlegen ausreichend geladener Batterien heraus!



Hinweis 1: Wird der Batterie-Test (2,5 Sekunden) durch das Herausnehmen der Batterien unterbrochen, startet die Chronis RTS L comfort nach dem Wiedereinlegen der Batterien mit der Anzeige „bAtT FR IL“ blinkend. Auch bei vollen Batterien.

⇒ Nehmen Sie die Batterien erneut heraus und legen Sie sie wieder ein. „bAtT tESt“ erscheint im Display für ca. 2,5 Sekunden. Anschließend wird „0:00“ blinkend angezeigt.

Hinweis 2: Beim Einlegen der Batterien, bzw. beim Herausziehen des Isolierstreifens, kann es zum Pellen der Kontakte kommen. Dadurch wird der Batterie-Test kurzzeitig unterbrochen und es erscheint „bAtT FR IL“ im Display. Dieses Pellen kann auch bei vollen Batterien vorkommen.

⇒ Nehmen Sie die Batterien heraus und legen Sie sie wieder ein.

„bAtT tESt“ erscheint im Display für ca. 2,5 Sekunden. Anschließend wird „0:00“ blinkend angezeigt.

Hinweis 3: Sinkt die Batteriespannung während des Betriebs zu sehr ab, wird ein automatischer Reset mit anschließendem Batterie-Test durchgeführt. Wird dabei eine zu niedrige Batteriespannung erkannt, führt die Chronis RTS L comfort keine weiteren Funktionen aus und blinkt mit „bAtT FR IL“, bis die Batterien leer sind.

⇒ Nehmen Sie die Batterien heraus und ersetzen Sie sie durch neue Batterien. „bAtT tESt“ erscheint im Display für ca. 2,5 Sekunden. Anschließend wird „0:00“ blinkend angezeigt.



Verbrauchte oder defekte Batterien gehören nicht in den Hausmüll. Entsorgen Sie sie entsprechend den geltenden Vorschriften im Handel oder bei den kommunalen Sammelstellen.

10. Kurzbeschreibung

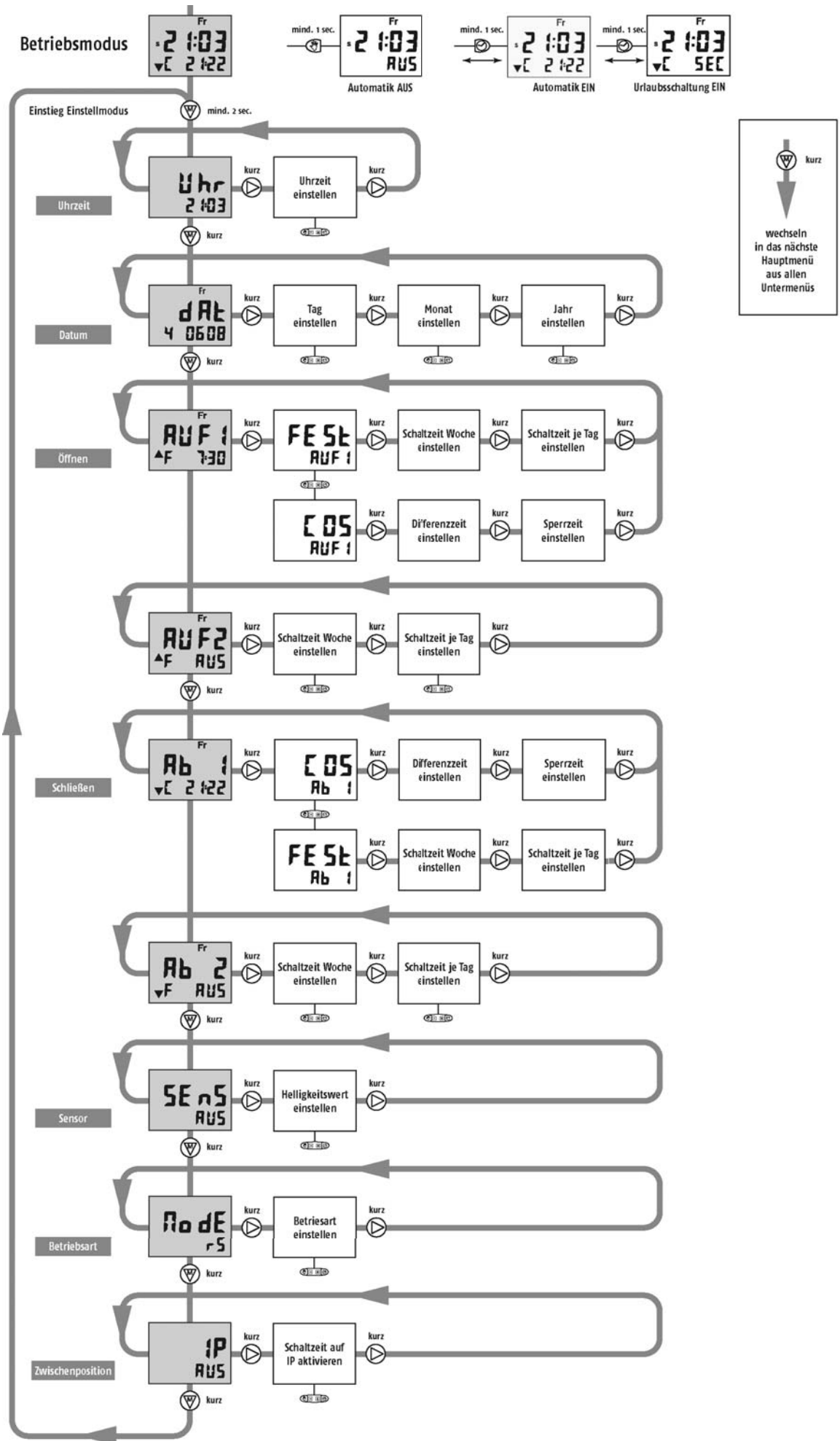

**Somfy GmbH
Deutschland**

Felix-Wankel-Straße 50
D-72108 Rottenburg / N
Service Hotline +49 (0)180/5 25 21 31
(0,14€/min. aus dem dt. Festnetz, Mobilfunk max. 0,42€/min)
e-mail: service@somfy.de
www.somfy.de

**SOMFY GmbH
Österreich**

Johann-Herbst-Str. 23
A-5061 Elsbethen-Glasenbach
Tel.: +43 (0)662 625308 0
Fax.: +43 (0)662 625308 22
e-mail: office@somfy.at
www.somfy.at

**Somfy AG
Schweiz**

Vorbuchenstrasse 17
CH-8303 Bassersdorf
Telefon +41 (0) 44 838 40 30
Fax +41 (0) 44 836 41 95
e-mail: support@somfy.ch
www.somfy.ch



5 013 823 Rev. 03-06/2011 vm